



GARDEN SWING

FUN DMP

Κούνια Κήπου | Garden Swing

(Οδηγίες Συναρμολόγησης | Assembly Instructions)



Μάθε περισσότερα για την
κούνια σκανάροντας το QR
Learn more about the swing
by scanning the QR



www.amila.gr











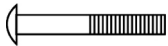











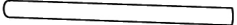
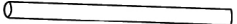
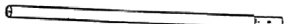

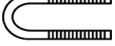
Όπου υπάρχει AMILA,
ΥΠΑΡΧΟΥΝ ΝΙΚΗΤΕΣ.



ITEM NO.: 12582

Where there is AMILA,
THERE ARE WINNERS.

ΛΙΣΤΑ ΕΞΑΡΤΗΜΑΤΩΝ | PARTS LIST

#	TMX PCS	ΠΕΡΙΓΡΑΦΗ DESCRIPTION	ΣΧΕΔΙΟ DRAWING
A	4	Βίδα Bolt M6 55mm	
B	8	Βίδα Bolt M8 60mm	
C	4	Βίδα Bolt M8 65mm	
D	4	Βίδα Bolt M6 65mm	
E	28	Ροδέλα Washer M8	
F	8	Γκρόβερ Spring washer M6	
G	20	Γκρόβερ Spring washer M8	
H	4	Κυμματιστή ροδέλα Wave washer	
I	8	Ροδέλα Washer M6	
J	8	Θολωτό παξιμάδι Dome nut M6	
K	20	Θολωτό παξιμάδι Dome nut M8	
L	8	Παξιμάδι για βίδα σχήματος «U» Nut for U bolt M8	
M	1	Επάνω σωλήνας Top bar	
N	4	Επάνω πόδι Top leg	
O	4	Κάτω πόδι Bottom leg	
P	2	Πλαϊνή αντηρίδα Side stay bar	
Q	2	Κούνια Swing seat	
R	4	Βίδα σχήματος «U» U bolt	
S	2	Σύνδεσμος Clamp	
T	4	Έλασμα αγκύρωσης στο έδαφος Ground anchor	
U	1	Κλειδί Spanner	
V	1	Κλειδί Spanner	
W	2	Πλαστικό κάλυμμα επάνω σωλήνα Plastic cap for top bar	

Παρακαλούμε, ελέγξτε προσεκτικά ότι δεν λείπει κάποιο εξάρτημα πριν ξεκινήσετε τη συναρμολόγηση. Θα χρειαστείτε επιπρόσθετα ένα κλειδί #10 , ένα κλειδί #13  και ένα σταυροκατσάβιδο .

Please make sure that no parts are missing before you begin the assembly procedure. Additionally, you will need a #10 wrench , a #13 wrench  and a philips screwdriver .

ΣΥΝΑΡΜΟΛΟΓΗΣΗ | ASSEMBLY

Βήμα 1: Συναρμολόγηση του σκελετού

Step 1: Assembling the frame

- 1-1 GR:** Συνδέστε τον επάνω σωλήνα (M) στους συνδέσμους (S) χρησιμοποιώντας βίδες (Cx2), ροδέλες (Ex2), γκρόβερ (Gx2) και θολωτά παξιμάδια (Kx2) για κάθε άκρη του επάνω σωλήνα (M).
- 1-1 EN:** Connect the top bar (M) to the clamps (S) using bolts (Cx2), washers (Ex2), spring washers (Gx2) and dome nuts (Kx2) on each side of the top bar (M).
- 1-2 GR:** Τοποθετήστε πλαστικά καλύμματα (W) στα άκρα του επάνω σωλήνα (M).
- 1-2 EN:** Place plastic caps (W) on the ends of the top bar (M).
- 1-1 GR:** Συνδέστε τα επάνω πόδια (N) στους συνδέσμους (S) χρησιμοποιώντας βίδες (Bx4), ροδέλες (Ex4), γκρόβερ (Gx4) και θολωτά παξιμάδια (Kx4) για κάθε σύνδεσμο (S).
- 1-1 EN:** Connect the top legs (N) to the clamps (S) using bolts (Bx4), washers (Ex4), spring washers (Gx4) and dome nuts (Kx4) for each clamp (S).
- 1-4 GR:** Συνδέστε τα κάτω πόδια (O) στα πάνω πόδια (N) και στερεώστε τα συνδέοντας και τις πλαϊνές αντηρίδες (P), χρησιμοποιώντας βίδες (Dx2), ροδέλες (Ix2), κυμματιστές ροδέλες (Hx2), γκρόβερ (Fx2) και θολωτά παξιμάδια (Jx2) σε κάθε πλευρά.
- 1-4 EN:** Insert the bottom legs (O) to the top legs (N) and secure them by also connecting the side stay bars (P), using bolts (Dx2), washers (Ix2), wave washers (Hx2), spring washers (Fx2) and dome nuts (Jx2) for each side.

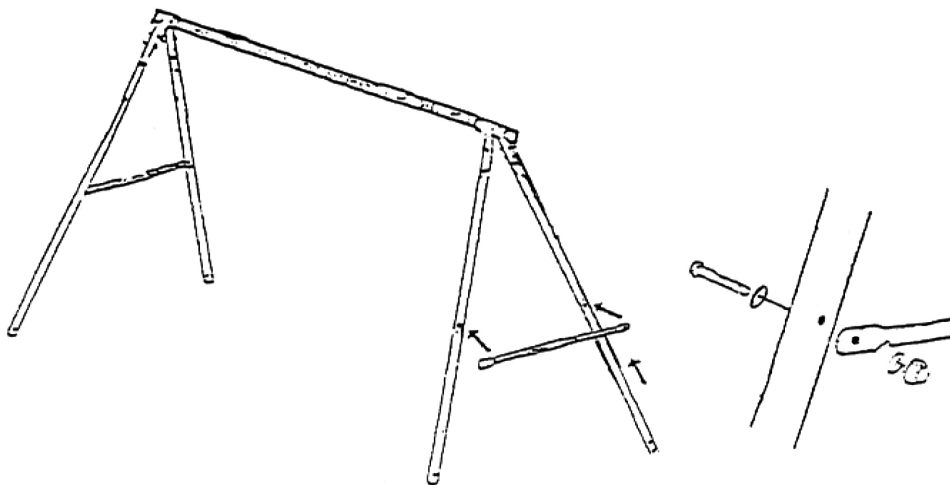

Βήμα 2: Συναρμολόγηση των καθισμάτων

Step 2: Assembling the seats

- 2-1 GR:** Στερεώστε τις κούνιες (Q) στον επάνω σωλήνα (M) χρησιμοποιώντας βίδες σχήματος «U» (Rx2), ροδέλες (Ex4), γκρόβερ (Gx4), παξιμάδια (Lx4), θολωτά παξιμάδια (Kx4) για κάθε κάθισμα.
- 2-1 EN:** Attach swing seats (Q) to top bar (M) using "U" bolts (Rx2), washers (Ex4), spring washers (Gx4), nuts (Lx4), dome nuts (Kx4) per seat.

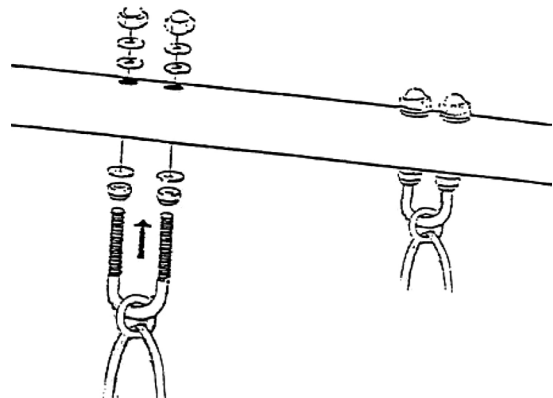

Βήμα 3: Συναρμολόγηση των βάσεων εδάφους

Step 3: Assembling the ground anchors

3-1 GR: Στερεώστε τα ελάσματα αγκύρωσης στο έδαφος (T) στην κάτω τρύπα καθενός από τα τέσσερα πόδια χρησιμοποιώντας βίδες (Ax1), ροδέλες (Ix1), γκρόβερ (Fx1), θολωτά παξιμάδια (Jx1).

3-1 EN: Fix ground anchor (T) into the bottom hole of each of the four legs using bolt (Ax1), washer (Ix1), spring washer (Fx1), domnut (Jx1).

3-2 GR: Σκάψτε μια τρύπα βάθους 60 εκ., διαστάσεων 30x30 εκ. και γεμίστε την με τσιμέντο. Τοποθετήστε τα ελάσματα αγκύρωσης (T) μέσα στο τσιμέντο όταν είναι ακόμα μαλακό.

3-2 EN: Dig a hole of a 60cm depth, dimensions 30x30cm, and put cement. Place ground anchors (T) into cement while it is soft.

3-3 GR: Βεβαιωθείτε ότι τα ελάσματα (T) είναι καλά τοποθετημένα μέσα στο τσιμέντο για να σιγουρέψετε ότι η κούνια δε μπορεί να τουμπάρει. Όταν το τσιμέντο σκληρύνει, καλύψτε τις τρύπες με χώμα.

3-3 EN: Make sure ground anchors (T) are well fixed in cement to prevent this product overturning. When cement is hard, cover the hole with soil.

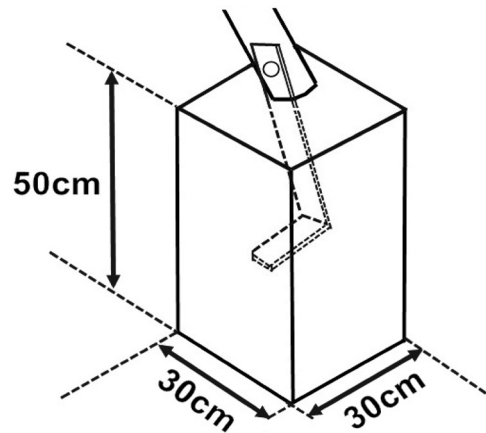

ELDICO[™]
sport



In conformity with the
alternative packing
management system

Διανέμεται από την **ΕΛΔΙΚΟ ΣΠΟΡ ΜΟΝ. Α.Ε.Ε.**

Distributed by **ELDICO SPORT SA**

eMail: support@eldico.gr • Web Site: eldico.gr